

アルミパーティション

C&W/C&W50-Synchron[®]

シンクロン

アルミパーティション

C&W/C&W50



空間をカラーで創る、デザインで選ぶ。

カジュアル・手軽・気軽・リーズナブル。

コマニーのC&W/C&W50-Synchronは、豊富なカラーラインアップと優れたデザイン空間を短納期でお届けします。

C&W

【シーアンドダブリュ】

C …… Color カラー
W …… White ホワイト



ドア：F30
パネル：J7240・F30・ガラス

レイアウト変更へのフレキシブルな対応力。

C&W/C&W50-Synchronは、環境の変化にフレキシブルに対応します。

レイアウト変更や移設への対応性能が高く、経済的にも環境の面からも安心してご使用いただけます。

コマニーは、リユースを前提とした地球にやさしいパーティションをご提案しています。

レイアウト変更

使用環境の変化にも対応可能な設計で、オフィスの模様替えの際もお使いのパーティションをそのままご使用いただけます。

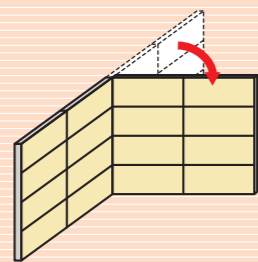

追加機能

新たに必要な機能が生じても、フレキシブルな設計を活かし、最低限の材料変更で機能の追加が可能です。

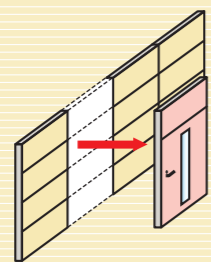

パネル交換

傷み等が生じて、一部だけを交換することができます。総取替の必要がなく、ムダな廃棄物の発生を抑えます。

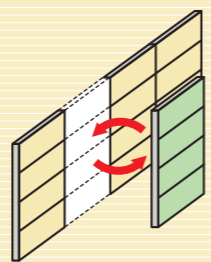

移設

パーティションは移設が可能です。引っ越し・移転の際でもリユースでき、長くお使いいただけます。

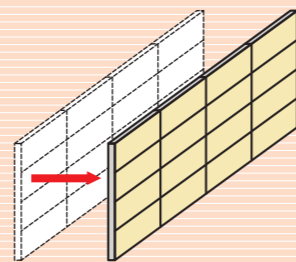

※一部制限が発生するケースがございます。詳しくはお問い合わせください。

仕様

材料仕様一覧表

パネル	表面材	カラー鋼板 (CGCC t0.47) 冷間圧延鋼板 (SPCC t0.5) 冷間圧延鋼板 (SPCC t0.6)
	充填材	不燃処理コア
ガラス部	ガラス枠材	アルミニウム合金押出形材 (F30色：塗装仕上げ)
	適用ガラス厚	3mm～6mm
ドアパネル	表面材	カラー鋼板 (CGCC t0.5) 冷間圧延鋼板 (SPCC t0.5) 冷間圧延鋼板 (SPCC t0.6)
	充填材	ペーパーコア
笠木		
ポール (42mm・50mm)		
巾木		
床レール		

不燃性能

パネルは不燃材料の個別認定を受けていますので、内装制限の適用を受ける場所でもご使用いただけます。



国土交通大臣認定 不燃材料 NM-4115 (1)

カラーバリエーション

豊富なカラーバリエーションで、思い通りのイメージを演出します。

パネルカラー

アクセントカラー29

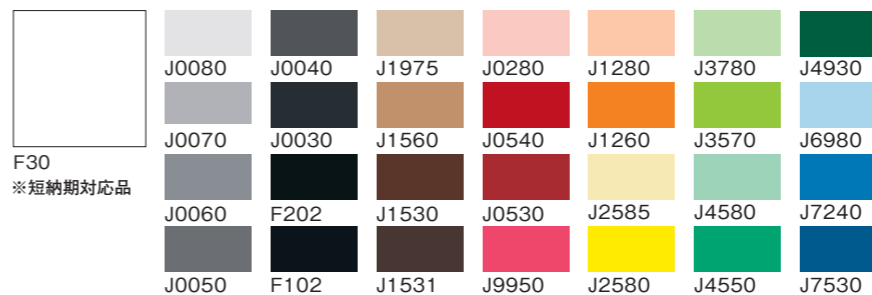

ポールカラー



エココートパネル

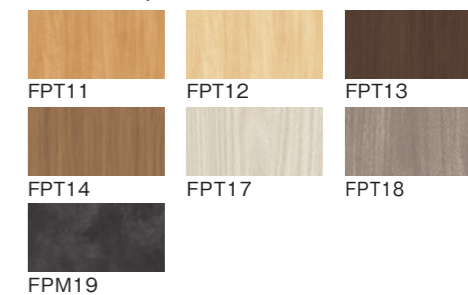

※1 印刷色は実物の色と異なります。色見本によるご確認をおすすめします。
※2 色ごとの価格、納期につきましては、お問い合わせください。
※3 日塗工色やご指定色への対応も可能です。

Synchron

新しい発想から生まれた、高耐震間仕切 Synchron

業界初。パーティションと天井との関係性に着目した、シンプルで経済的、実効性の高い耐震システムが誕生しました。

“つながって、支え合う”という新発想。

●主に天井の揺れが原因で倒壊。

パーティションは天井に支えられています。大地震になると一般の天井はブランコのように揺れるため、笠木(天井レール)に取り付けられたパネルや柱が外れ、パーティションはバラバラに倒壊する可能性があります。

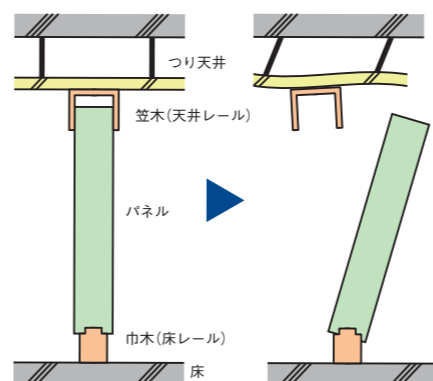

●パーティションと天井の関係性に着目。

コマニーはパーティションと天井の「関係性」に着目。あたかもラグビーのスクラムのように、それらが相互に「つながる」ことで支え合い、最大限の強度を発揮する耐震システムを開発しました。それがSynchronです。

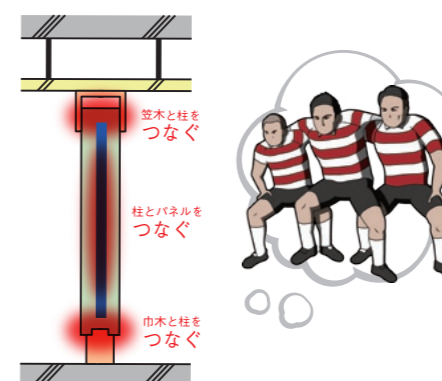

●強さを生み出す、新開発の“つながりジョイント”。

耐震実験をくり返し、形状や板厚・材質を最適化した「つながりジョイント」。この小さな部品を、パーティションに適正設置することで、しなやかな強度が生まれます。

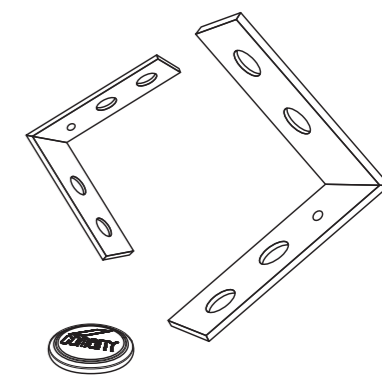

震度7※クラスの加振試験で検証した Synchron

※ 熊本地震で震度7を観測した益城波による加振試験で損傷がありませんでした。

大学との研究実験で実効性を確認

大学との共同研究により、大地震の地震波による実験をくり返し、実効性の高いシステムを開発しました。

実験結果

天井の揺れを抑制

天井・パーティション・床を一体化することで、吊り天井の揺れを抑制する効果があることも判明しました。

※ 右記データの実験検証はCH3000以下で行っています。性能を保証するものではありませんのでご了承ください。

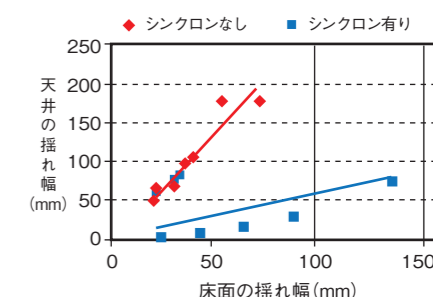

ガラスとパネルカラーの組合せで、
企業イメージを自在に演出。
多彩なバリエーションをご用意いたしました。

■ オフィス



ドアパネルの色で、各部屋を識別しやすくなります。
※ドアサインは別途工事
【C&W】 ドア：J7530・J4930 / パネル：F30・ガラス(シート貼り)



ランマ部をガラスにすることで、採光にも配慮しました。
【C&W】 パネル：F30

■ 会議室



ブラックフレームを活かし、よりシャープなイメージを演出します。
【C&W50】 パネル：F30・ガラス(型板ガラス)



鮮やかなパネル色が、活発な意見交換を促します。
【C&W】 パネル：J3570・F30・ガラス

■ 応接室



パステルカラーの爽やかな配色のパネルパターンで明るく軽快な印象を与えます。
【C&W50】 ドア：J3570 / パネル：F30・J2585・J3570



赤と黒のコントラストで華やかな空間を演出します。
※カッティングシートは別途工事
【C&W50】 パネル：カッティングシート貼り

■ エントランス



全体をガラスで構成することで、訪れる人に明るく開放的な空間を印象づけます。
【C&W】 パネル：ガラス

■ 休憩室



ガラスとパネルパターンを活かして、居心地の良いリフレッシュ空間を。
※ガラリはオーダー対応
【C&W】 ドア：F30 / パネル：F30(ガラリ付き)・ガラス

その他仕様

50角ポール仕様

C&W50-Synchronは、ブラックフレームもご用意しています。ガラス枠材・ガasket・笠木・ポール・巾木・床レール：F202



C&F【シーアンドエフ】

パネルとパネルの間に柱のない大壁方式なので、壁面がスッキリと美しく仕上がり、洗練された空間を演出します。

※シンクロ機能のないタイプとなります。



2WAY部はC&Wを使用

柱がなく、目地もスッキリ！
だから、プロジェクターの投影も見やすくスッキリ！
※プロジェクター専用塗装（パネル）もあります。

●目地部の比較

C&F

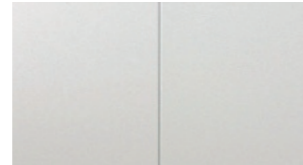

C&W-Synchron



▲大壁方式ならではの美しい目地

笠木部、巾木部、2WAY部もスッキリとした納まりに。



笠木部



巾木部



2WAY部(柱上部)



2WAY部(柱下部)

仕様

CH
≦3000

左記以外の仕様につきましては、
お問い合わせください。

タイプバリエーション(パネル・ドア)

パネルとガラスとの組合せもいろいろ。パネル・ドアバリエーションもさまざまなタイプをご用意いたしました。

パネルバリエーション

スタッド色・巾木色：F30／目地色：F30近似色

※ランマオープンタイプもございます。

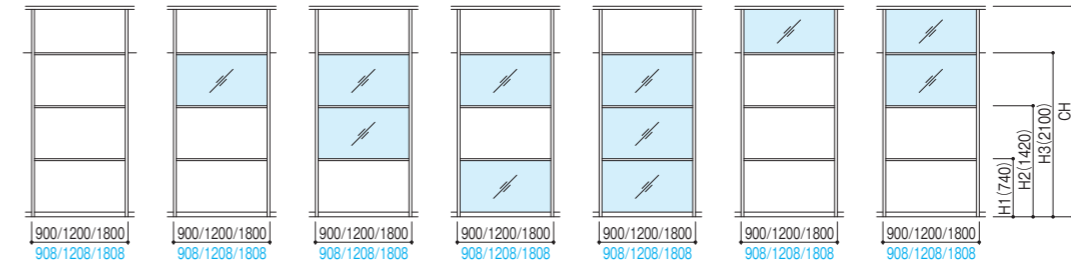

C.P.P.LP C.P.G.PLP C.P.G.G.LP C.P.G.PLG C.P.G.G.LG C.G.P.LP C.G.G.PLP

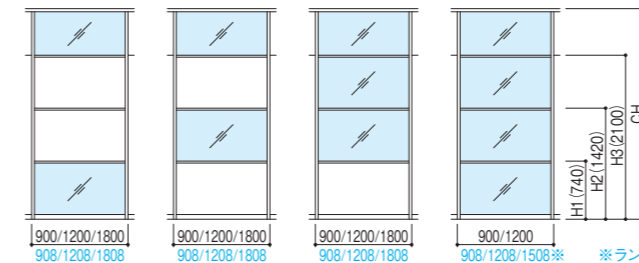

C.G.P.PLG C.G.P.G.LP C.G.G.G.LP C.G.G.G.LG

※ランマ部オープンタイプの場合は
908/1208のみ

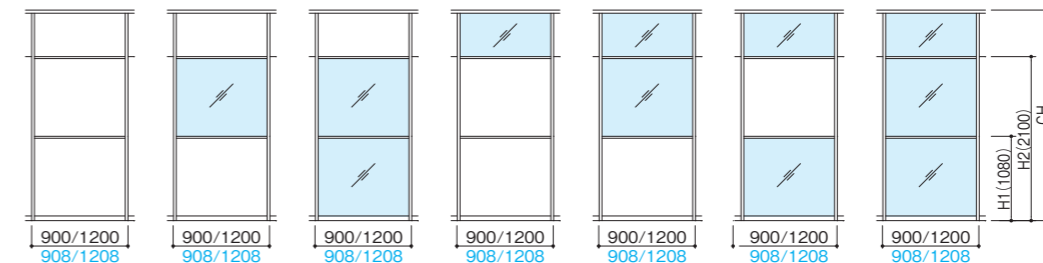

C.P.P.LP C.P.G.LP C.P.G.LG C.G.P.LP C.G.G.LP C.G.P.LG C.G.G.LG

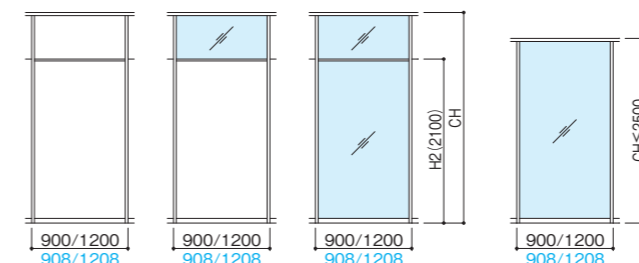

C.P.P C.G.P C.G.G C.G

ドアバリエーション

※ランマオープンタイプもございます。

スリット窓タイプ

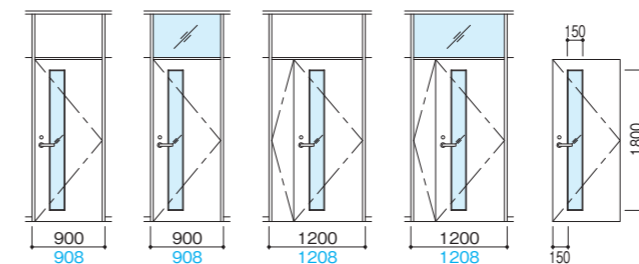

C.P.D(G) C.G.D(G) C.P.DD(G) C.G.DD(G)

ブレーションタイプ

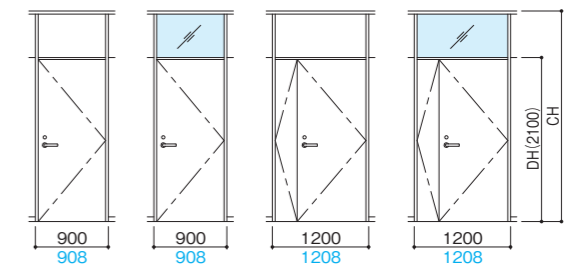

C.P.D C.G.D C.P.DD C.G.DD

■青色の数値は、50角ポールの寸法です。

■パネル

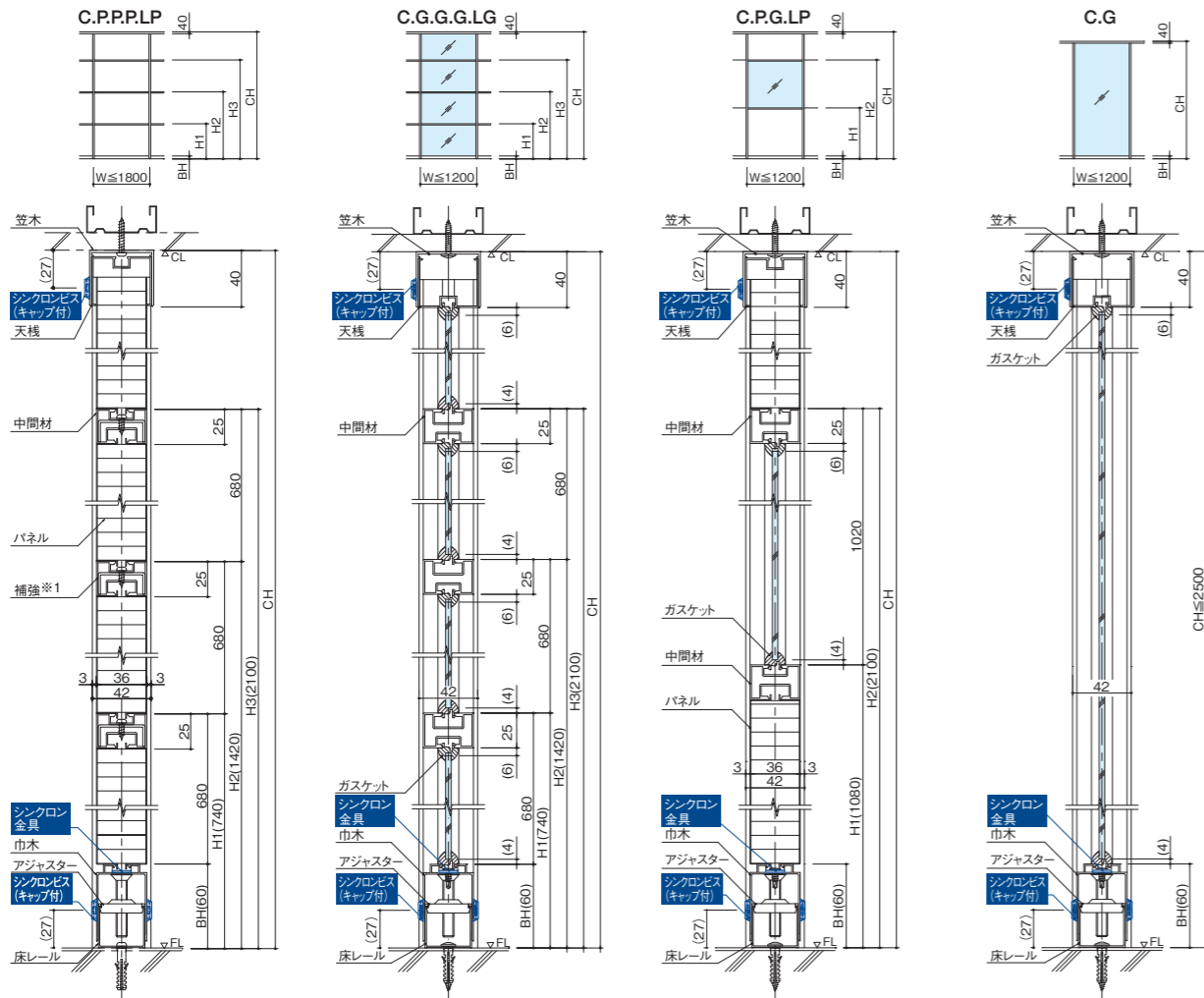

■ドア

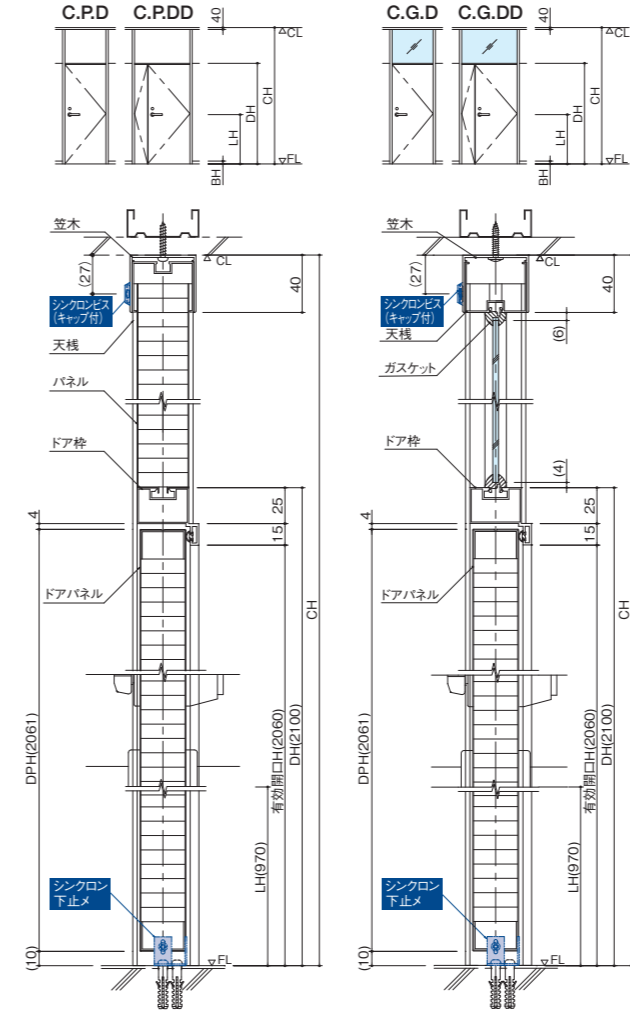

シンクロン機能 詳細図

シンクロンビス (キャップ付き)

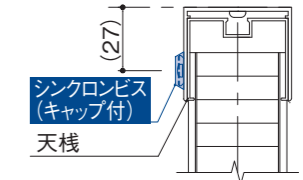

シンクロン金具・シンクロンビス (キャップ付き)

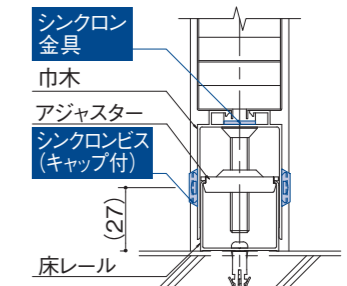

シンクロン金具

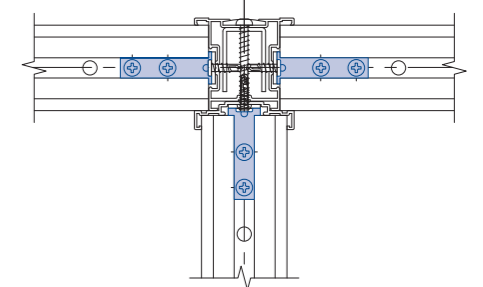

■パネル / ガラス納り

■ガラス / パネル納り

■天井オープン納り

■オープン / パネル納り

■オープン / ガラス納り

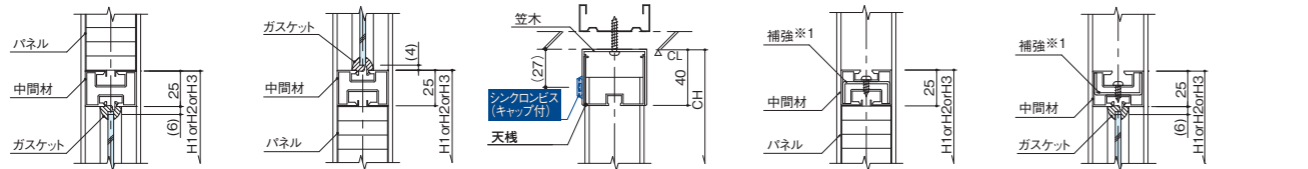

■Dタイプ

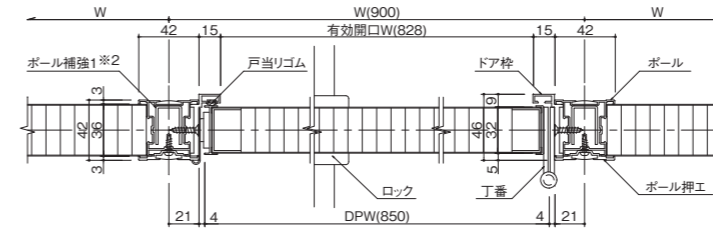

■DDタイプ

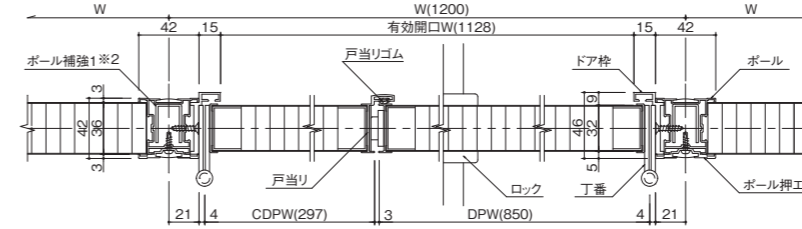

*2 ボール補強は、W>1200、およびドアのときに取付

■親ドアマド付

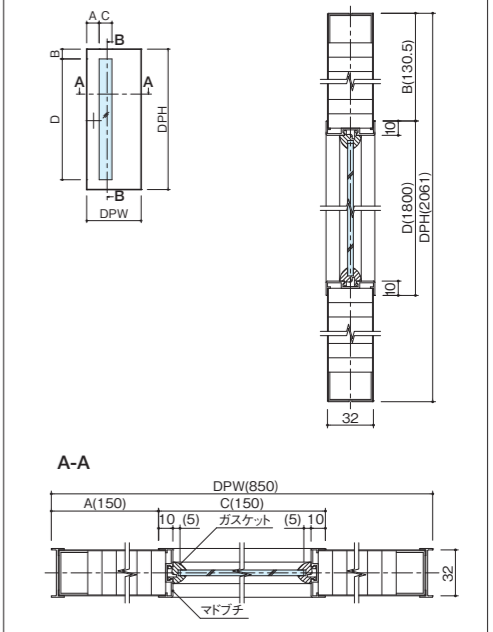

*1 補強は、W>1200のとき取付
*2 ボール補強は、W>1200、およびドアのときに取付

⚠ C&W-Synchronの笠木取り付け部分には、天井下地材が必要です。天井下地材取付不可の場合は、下地レス工法(P10参照)もございます。

⚠ C&W-Synchronの笠木取り付け部分には、天井下地材が必要です。天井下地材取付不可の場合は、下地レス工法(P10参照)もございます。

■ パネル

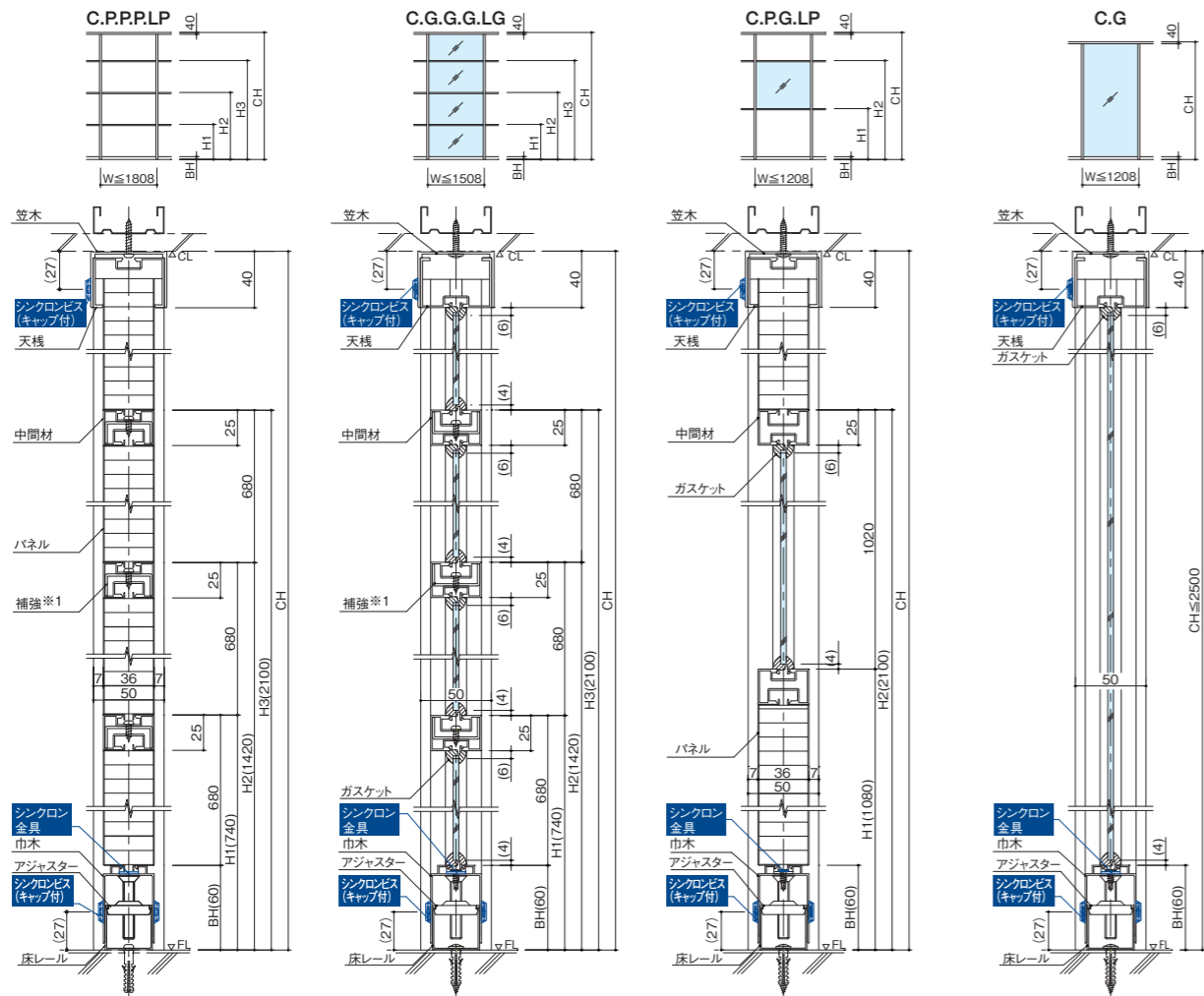

■ ドア

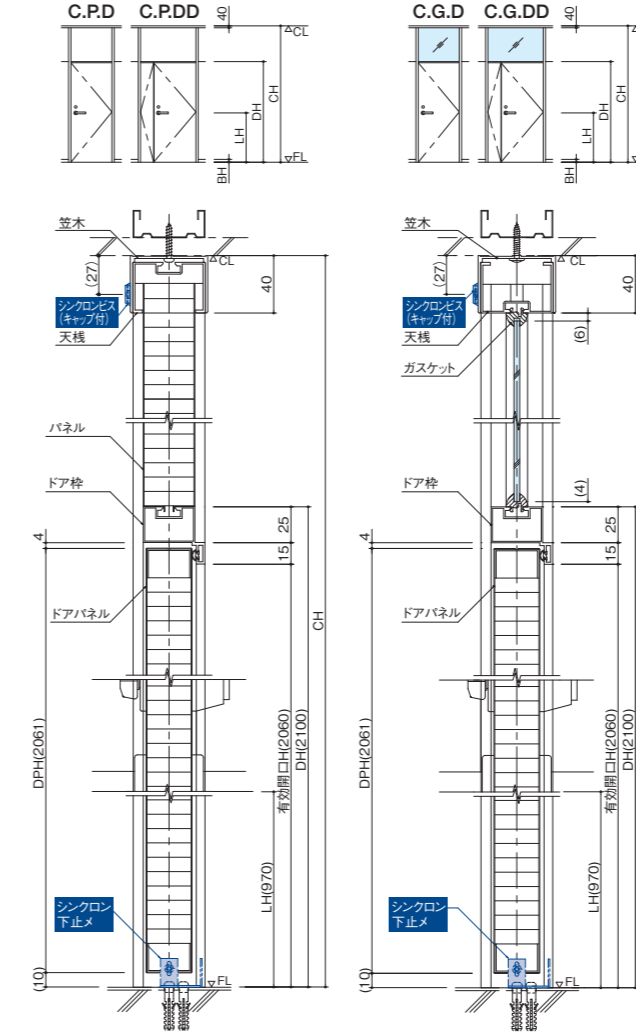

下地レス工法 (C&W / C&W50-Synchron)

笠木の取り付け部分には、天井下地材が必要となります。天井下地材の取付が難しい場合は、下地材の代わりとして、天井固定強度が確保できる「下地レス工法」がございます。詳しくは、弊社営業員までお問い合わせください。

注) 在来天井(化粧石膏ボード貼り天井、二重貼り天井)に限ります。

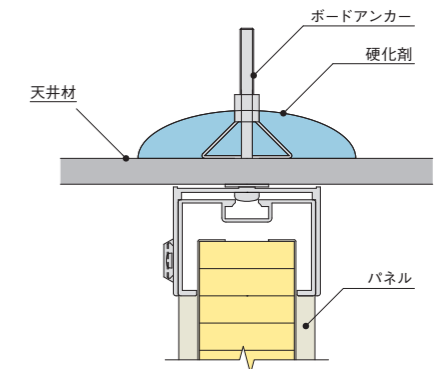

ボードアンカーと硬化剤を複合させて固定します

■ パネル / ガラス納り ■ ガラス / パネル納り ■ 天井オープン納り ■ オープン / パネル納り ■ オープン / ガラス納り

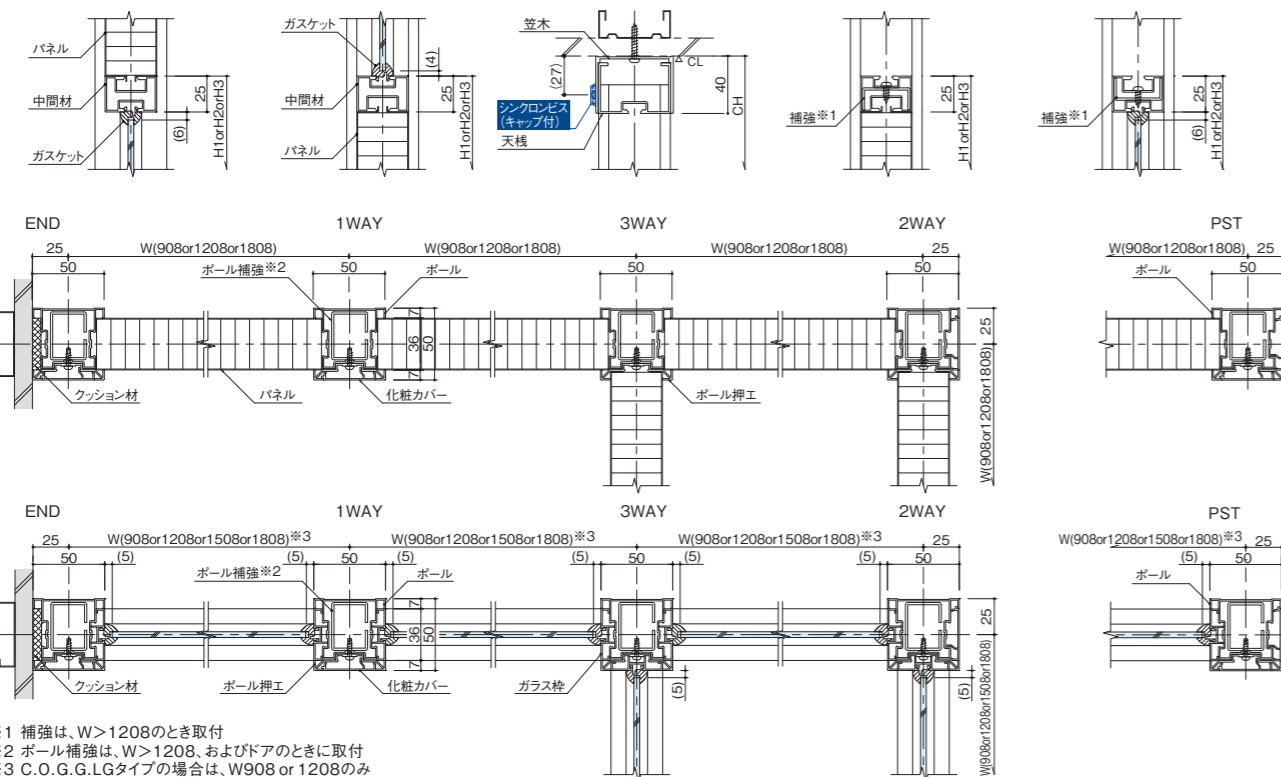

※1 補強は、W>1208のとき取付
 ※2 ボール補強は、W>1208、およびドアのときに取付
 ※3 C.O.G.G.L.Gタイプの場合は、W908 or 1208のみ

■ Dタイプ

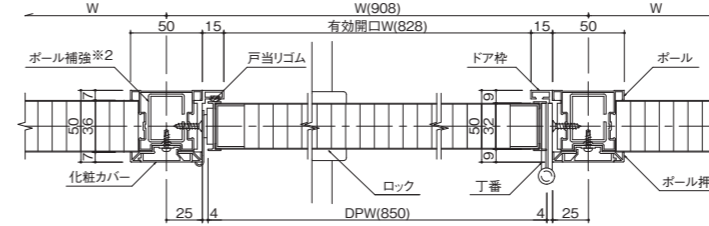

■ DDタイプ

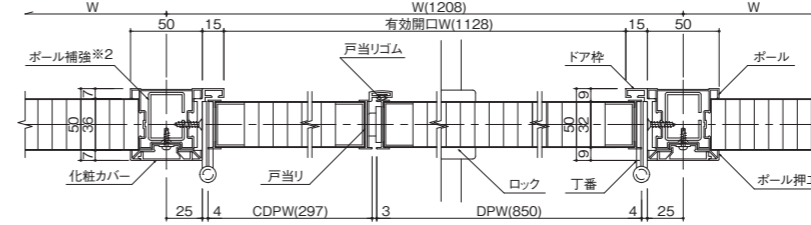

※2 ボール補強は、W>1208、およびドアのときに取付

■ 親ドアマド付

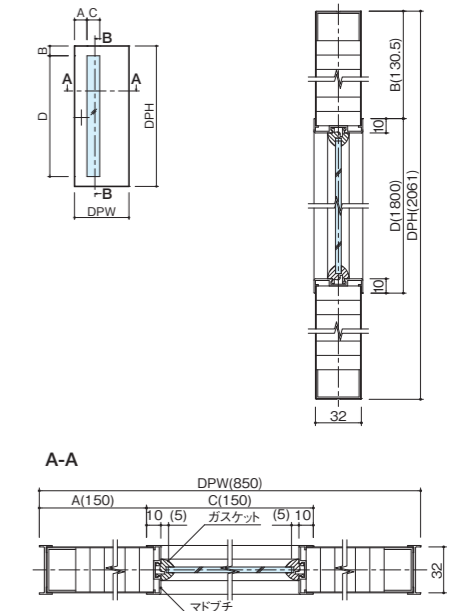

⚠ C&W50-Synchronの笠木取り付け部分には、天井下地材が必要です。天井下地材取付不可の場合は、下地レス工法(P10参照)もございます。

⚠ C&W50-Synchronの笠木取り付け部分には、天井下地材が必要です。天井下地材取付不可の場合は、下地レス工法もございます。



コマニー株式会社

〒923-8502 石川県小松市工業団地1-93
<https://www.comany.co.jp/>

販売ネットワーク



お問い合わせ・ご相談はお客様相談係へ

月曜～金曜(土・日・祝祭日を除く) 9:00AM～5:00PM ☎ **0120-832-323**

第3版

○このカタログの内容は2025年1月現在のものです。○商品改良のため予告なく仕様を変更する場合があります。あらかじめご了承ください。
○カタログの写真は印刷のため、商品の色と多少異なる場合があります。